

AUTOMATISMI PER PORTE A BATTENTE
SWING DOOR OPERATORS

PROSWING AUTOMATISMO PER PORTE A BATTENTE. SWING DOOR OPERATOR

PROSWING, l'automatismo ideale per un utilizzo continuo ed intenso, grande robustezza unita ad un aspetto dimensionale compatto. Indicato per la movimentazione di ante pesanti e di grandi dimensioni, semplice da installare e configurare.

- Adatto ad utilizzo continuo ed impieghi gravosi
- Possibilità di funzionamento in modalità "low energy": velocità ed accelerazioni ridotte ottimizzate per l'uso da parte di persone con difficoltà motorie, secondo le normative vigenti
- Funzione PUSH&GO
- Apertura opzionale con telecomando
- Compatibile con una vasta gamma di dispositivi di comando, controllo e sicurezza
- Interruttore ON/OFF in testata
- Selezione logiche standard tramite interruttore a 3 posizioni in testata
- Gestione regolazioni semplice ed intuitiva tramite doppio display a bordo scheda
- Coperchio in alluminio anodizzato, disponibile su richiesta la versione inox o con finitura RAL
- Possibilità funzionamento a doppio battente sincronizzato
- Possibilità di connessione a sistema integrato gestione edifici (Building Management System)
- Elevato valore di coppia
- Gestione di diverse tipologie di elettroserratura/elettromagneti
- Regolazione della forza nella fase finale di chiusura per consentire il corretto aggancio con diversi tipi di serratura
- Regolazioni dei valori di forza in apertura e chiusura che permettono l'impiego in varie condizioni ambientali, in presenza di vento o di locali pressurizzati
- Possibilità di configurazione in scheda di 2 segnali di input e 2 di output ausiliari

Proswing, automatism for continuous and intensive service, power combined with compact design. Suitable to operate heavy and large doors, easy installation and operating.

- Heavy duty.
- "Low energy" mode.
- Reduced speed and accelerations for environments used by people with limited and slow reaction capabilities, according to specific regulations and directives.
- PUSH&GO mode.
- Optional opening with remote control.
- Compatible with different opening, safety and security devices.
- Switch ON/OFF, built-in.
- Switch standard 3 logics, built-in.
- Easy and intuitive parameters adjustment with double display on control board.
- Working with different models of electric lock / magnet.
- Cover in anodized aluminium, available on request RAL finishing or INOX.
- Synchronized double door operators.
- Optional connection to BMS (Building Management System).
- High torque value.
- Force adjustment on the closing direction to suit various lock types.
- Parameters adjustments for opening and closing in different environmental conditions, wind or pressurized rooms.
- Configuration on control board for 2 input and 2 output auxiliary signals.



MODULO ORDINAZIONE ORDER FORM

AUTOMATISMI PER PORTE BATTENTI
OPERATORS FOR SWINGING DOORS

PROSWING

Ord.n°: -----
Order No:
Cod.Cliente: -----
Customer Code:

Dati Cliente Customer Data

Cliente: -----
Customer:
Indirizzo: ----- CAP: ----- Città: ----- Prov: -----
Address: ----- Zip Code: ----- City: ----- Province:
Tel: ----- email: ----- Stato: -----
Phone: ----- email: ----- Country: -----

Tipologia Automatismo Type of operator

- 1 Anta con apertura a destra
1 Wing - open right
- 1 Anta con apertura a sinistra
1 Wing - open left
- 2 Ante
2 Wings

Automatismo Singolo Operator for single door

Modello: PROSWING S PROSWING M PROSWING R PROSWING F
Model:
Codice Automatismo: -----
Operator Code:
Codice Braccio: -----
Arm Code:

Automatismo a 2 Ante Operator for double door

L ⁽¹⁾: ----- mm

Accessori Accessories

- Kit Batteria
Battery Power Kit
- Selettore logiche base
Basic logics selector
- Accessori aggiunti all'ordine:
Other accessories: -----

(1) Calcolare la lunghezza esatta dell'automatismo in base alle formule di pag.64.
Calculate the exact length of the automatism according to the formulas of page 64.

DEFINIZIONE SENSO DI APERTURA | DEFINITION OPENING DIRECTION
E POSIZIONAMENTO | AND POSITIONING

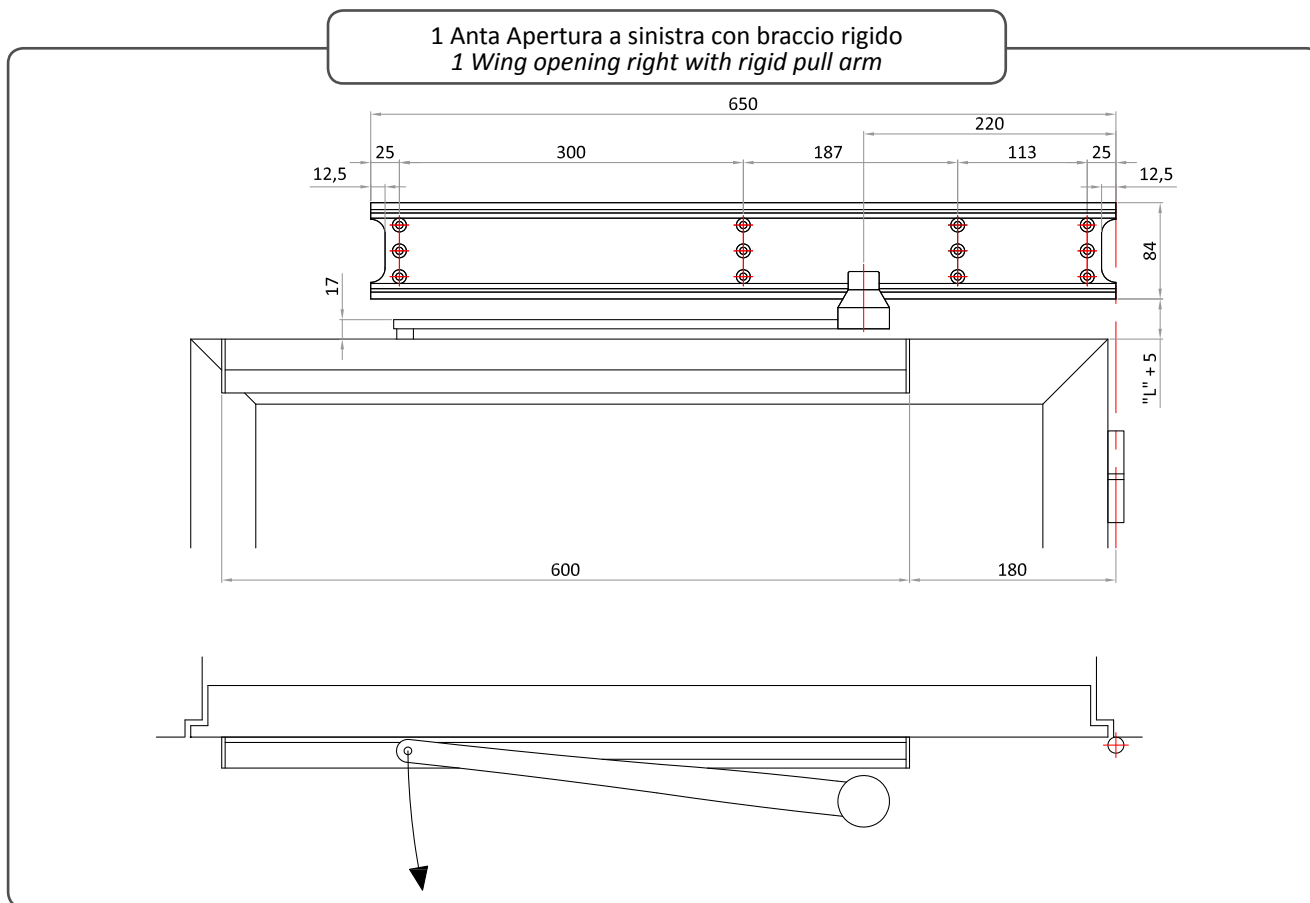
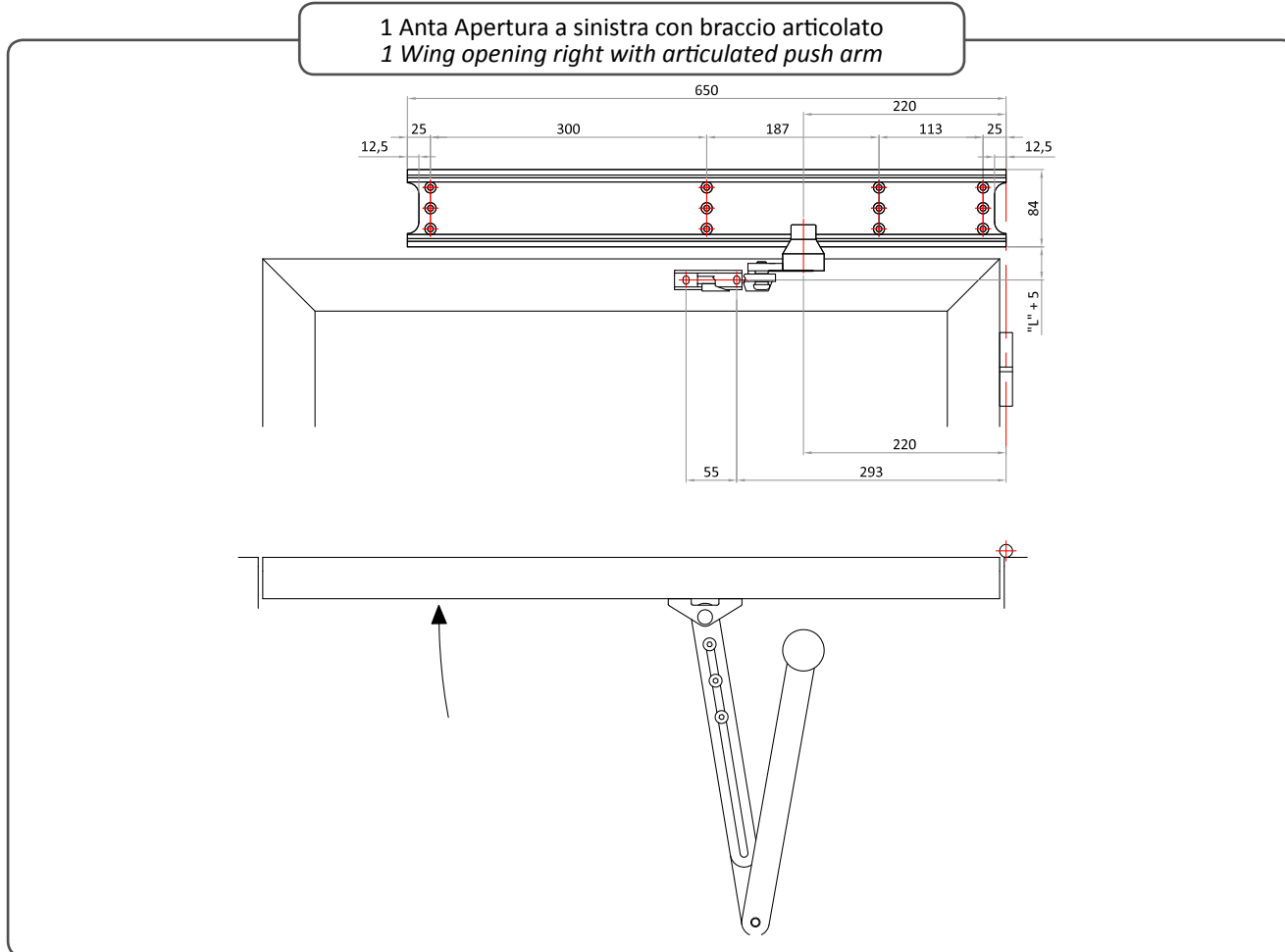

Le quote si intendono in mm | Dimensions are in mm

DEFINIZIONE SENSO DI APERTURA | DEFINITION OPENING DIRECTION
E POSIZIONAMENTO | AND POSITIONING

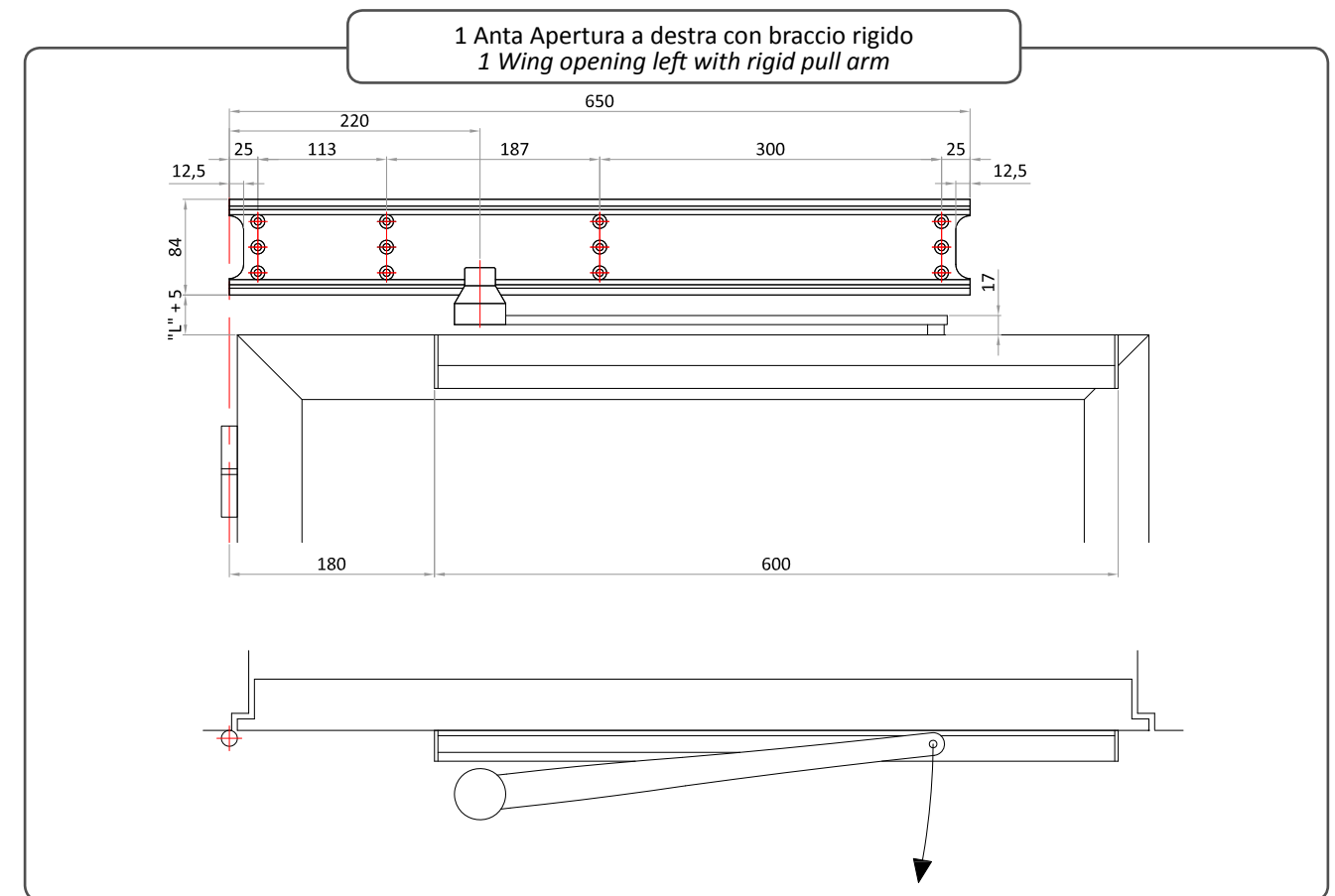
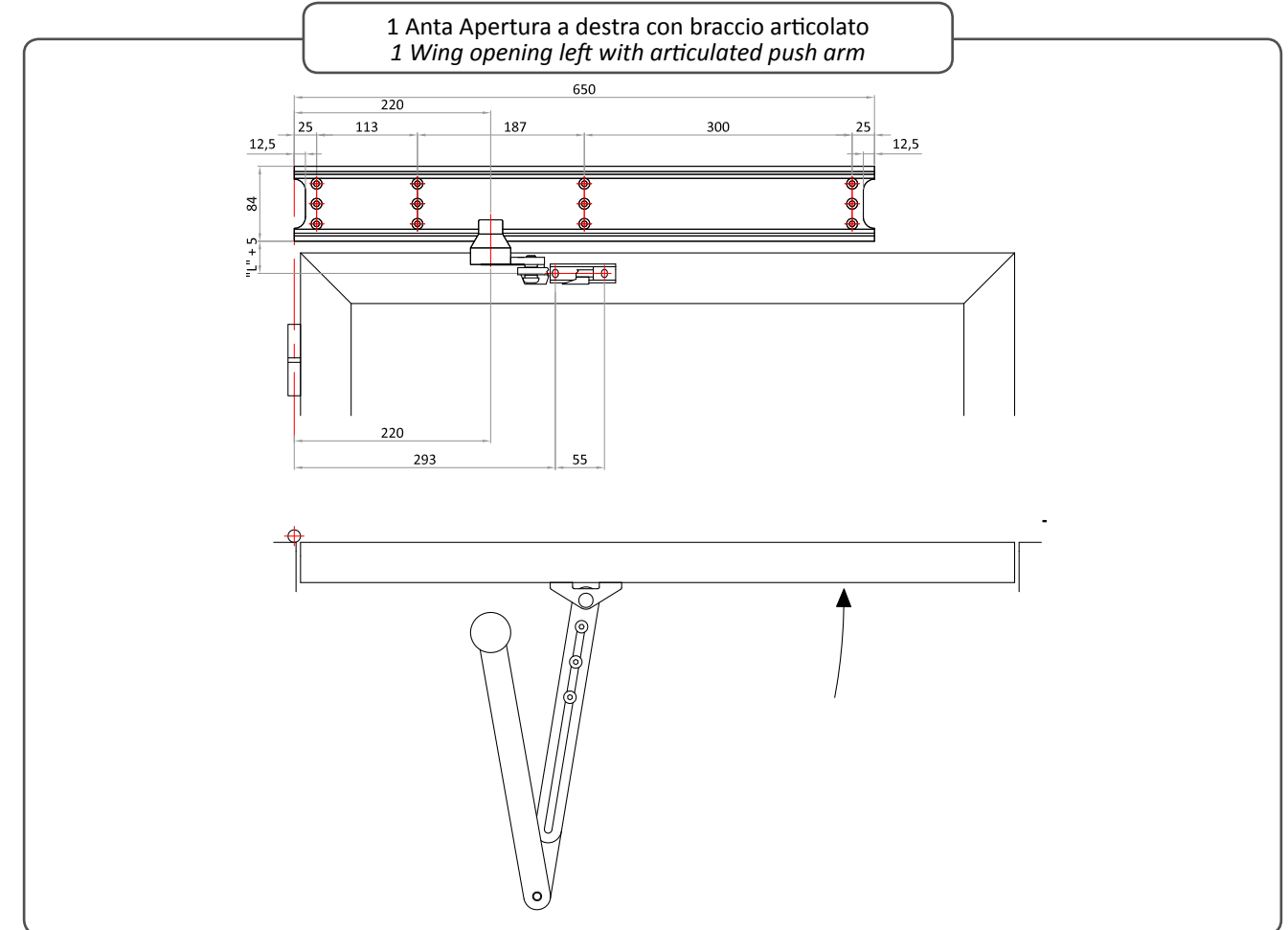

Le quote si intendono in mm | Dimensions are in mm

DEFINIZIONE SENSO DI APERTURA E POSIZIONAMENTO | DEFINITION OPENING DIRECTION AND POSITIONING

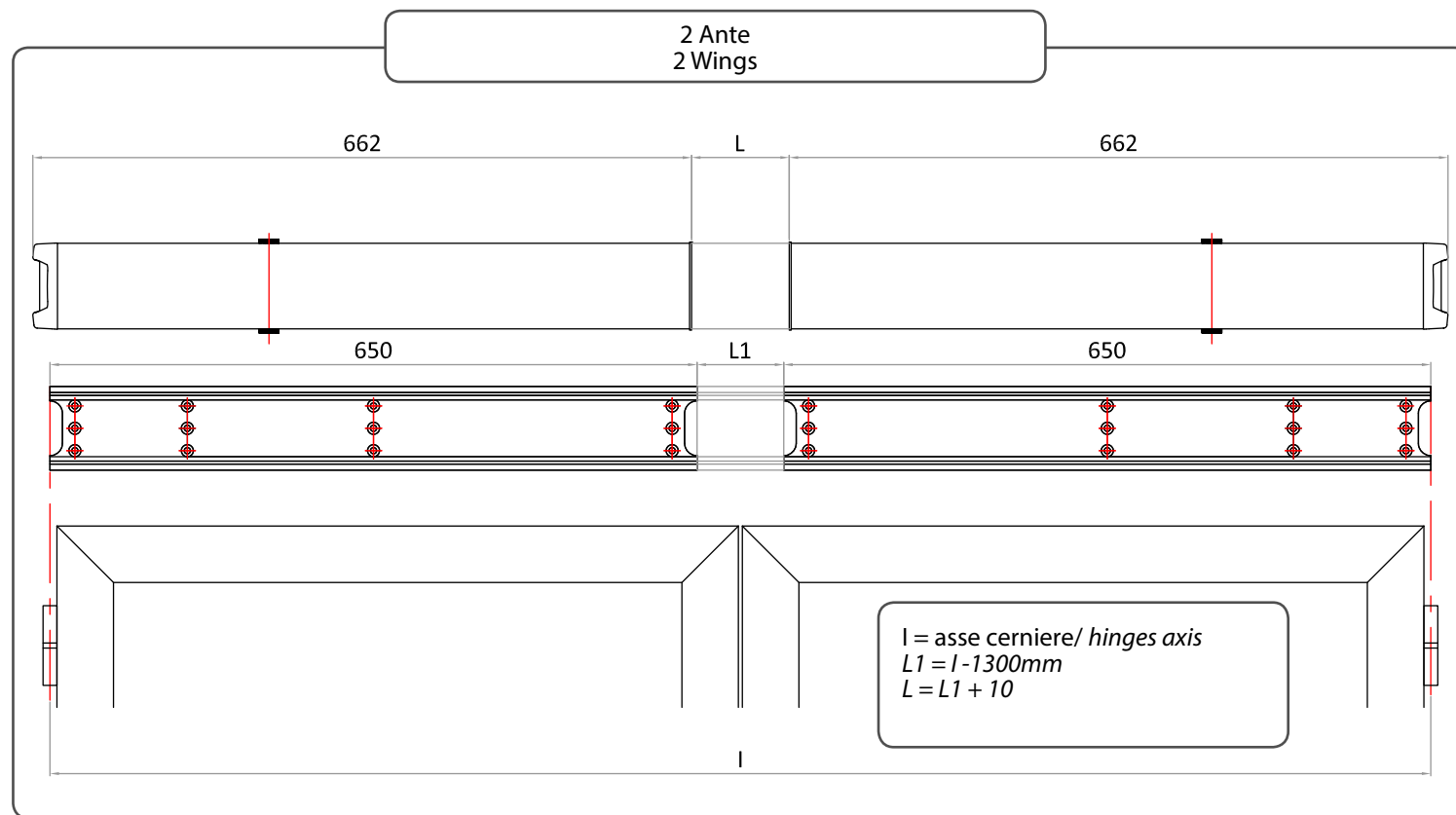

SEZIONE AUTOMATISMO | OPERATOR SECTION

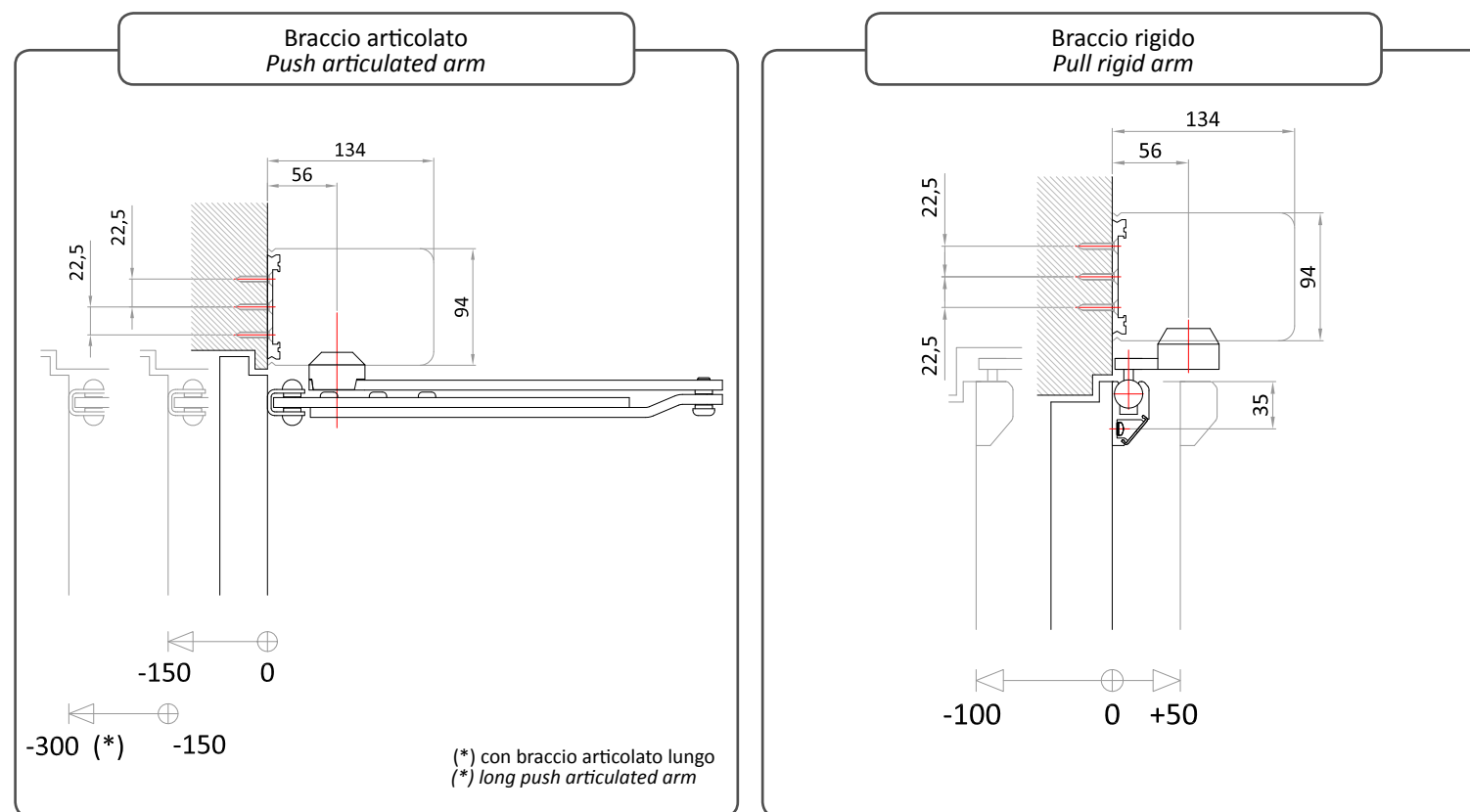

Le quote si intendono in mm | Dimensions are in mm

PREDISPOSIZIONE ELETTRICA PER AUTOMATISMI PROSWING | ELECTRICAL CONFIGURATION FOR PROSWING OPERATOR

N°	DESCRIZIONE DESCRIPTION	CAVI CABLE
1	RADAR ESTERNO (*) EXTERNAL RADAR (*)	In Dotazione Supplied
2	RADAR INTERNO INTERNAL RADAR	In Dotazione Supplied
3	SENSORE DI SICUREZZA IN APERTURA SAFETY SENSOR ON OPENING	In Dotazione Supplied
4	SENSORE DI SICUREZZA IN CHIUSURA SAFETY SENSOR ON CLOSING	In Dotazione Supplied
5	SELETTORE BASE O AVANZATO BASIC OR ADVANCED LOGICS SELECTOR	4X0.25 ² Schermato 4X0.25 ² Shielded

N°	DESCRIZIONE DESCRIPTION	CAVI CABLE
6	INTERRUTTORE DI RETE POWER SWITCH	3X1.5mm ²

(*) Compatibile solo con certi modelli
Chiedere informazioni a SESAMO

(*) Compatible only with certain models
Get information on SESAMO

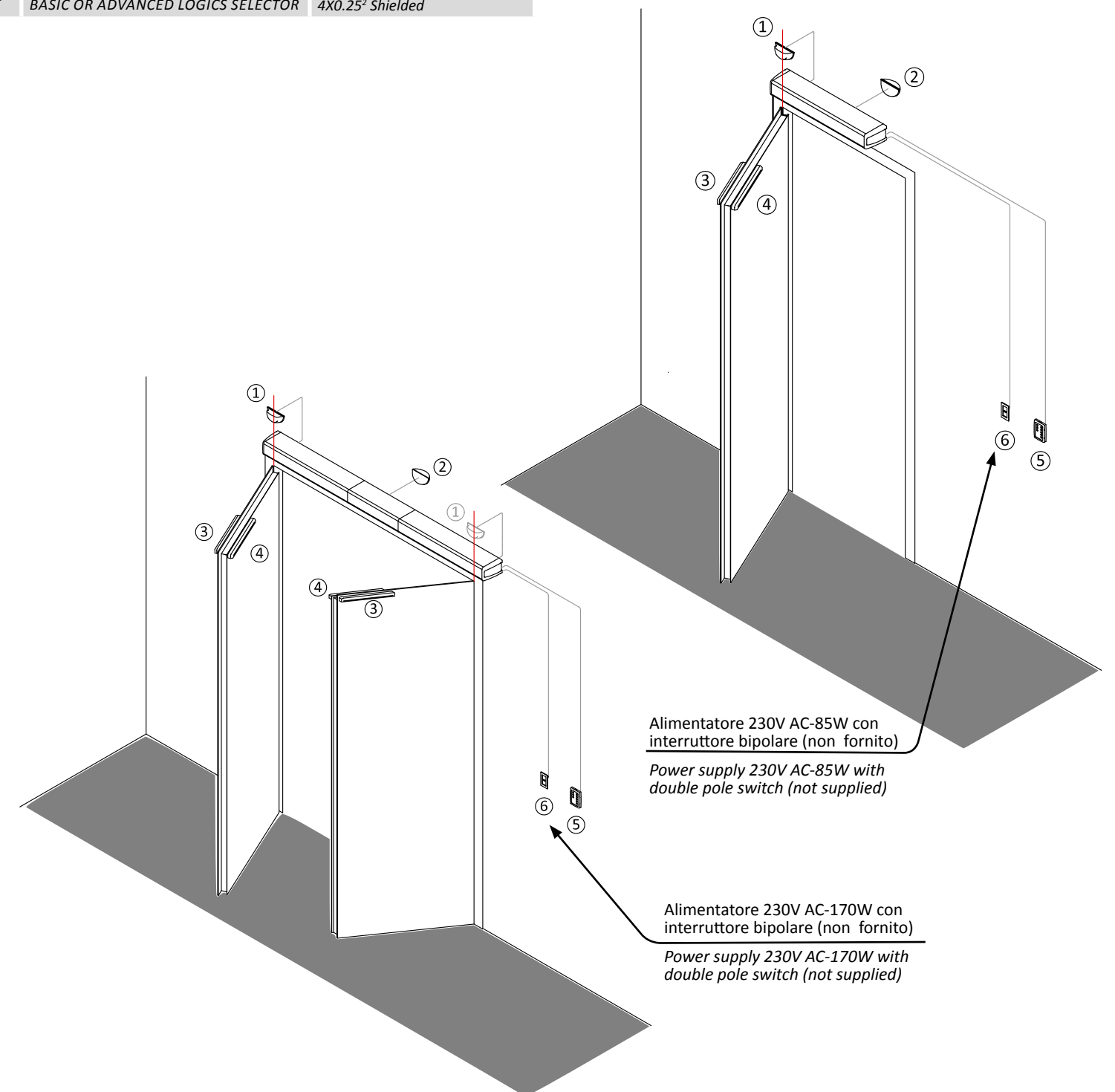

PROSWING S AUTOMATISMO PER PORTE A BATTENTE.
SWING DOORS OPERATOR

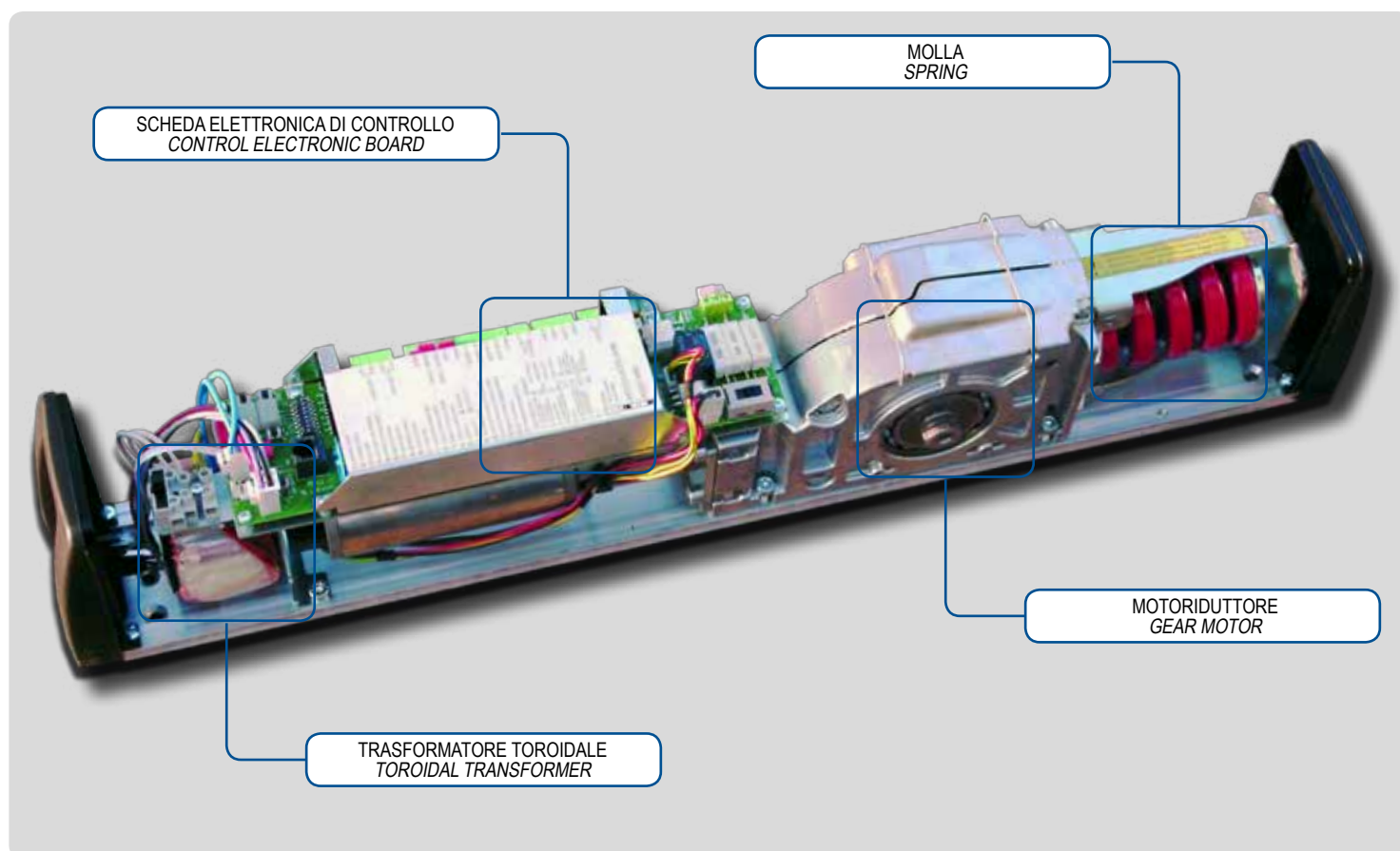

CARATTERISTICHE TECNICHE PROSWING S
TECHNICAL FEATURES PROSWING S

ALIMENTAZIONE POWER SUPPLY	230V ac 50/60 Hz
POTENZA NOMINALE RATED POWER	85 W
ALIMENT. DISPOSIT. ESTERNI POWER EXTERNAL DEVICES	12V DC - 12W MAX.
LARGHEZZA ANTA WING WIDTH	700 ÷ 1400 mm
PESO MAX ANTA (vedere grafico) MAX WING PAYLOAD (see chart below)	250 kg
ANGOLO MAX. DI APERTURA MAX OPENING ANGLE	110°
ALIMENTAZIONE ELETTROSERRATURA ELECTRIC LOCK POWER	12/24 Vdc - 15W max
REGOLAZIONE FORZA MOLLA SPRING TENSION	EN4 ÷ EN6
TEMPERATURA ESERCIZIO OPERATING TEMPERATURE	-10°C ÷ +55°C
PESO DELL'AUTOMATISMO 1 ANTA WEIGHT OF AUTOMATISM 1 WING	11Kg
DIMENSIONI AUTOMATISMO AUTOMATISM DIMENSIONS	684x130x86 mm
SERVIZIO SERVICE	Continuo Continuous
PROTEZIONE PROTECTION	IP40

Apertura a motore e chiusura a molla

Ideale per ogni tipo di utilizzo, soprattutto quando si presenta la necessità di chiudere la porta anche in assenza di alimentazione.
In questo caso l'automatismo si comporta come un normale chiudiporta meccanico.
Regolazione dei parametri tramite doppio display con pulsanti a bordo scheda, dip-switch o connessione pc.

Opening by motor, closing by spring.

Universal, mostly used when the door has to close in case of power failure. In this case, the automatism works as a mechanical door closer.
Parameters adjustment with double display with push buttons on control board, dip-switches or pc interface

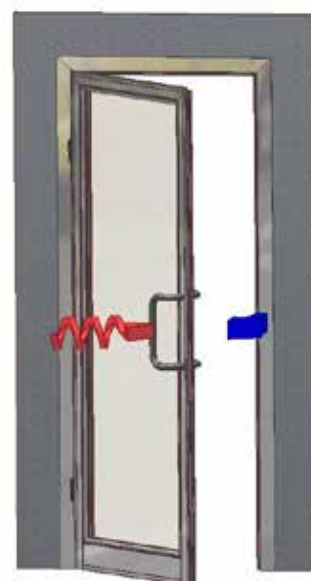
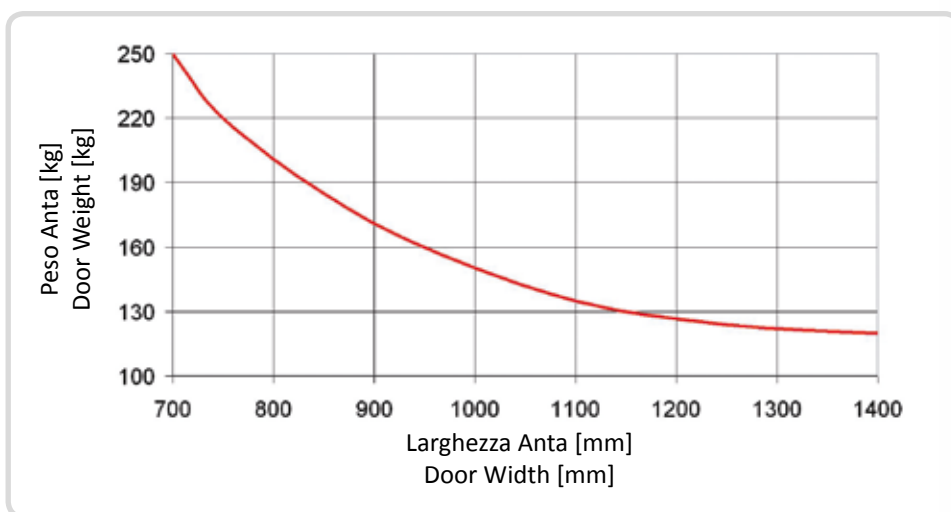

CODICE CODE	DESCRIZIONE DESCRIPTION
PF18.01	PROSWING S - Automazione per porta ad anta singola. Apertura a motore e chiusura a molla. PROSWING S - Operator for 1 wing. Opening by motor, closing by spring.

PROSWING M AUTOMATISMO PER PORTE A BATTENTE.
SWING DOORS OPERATOR

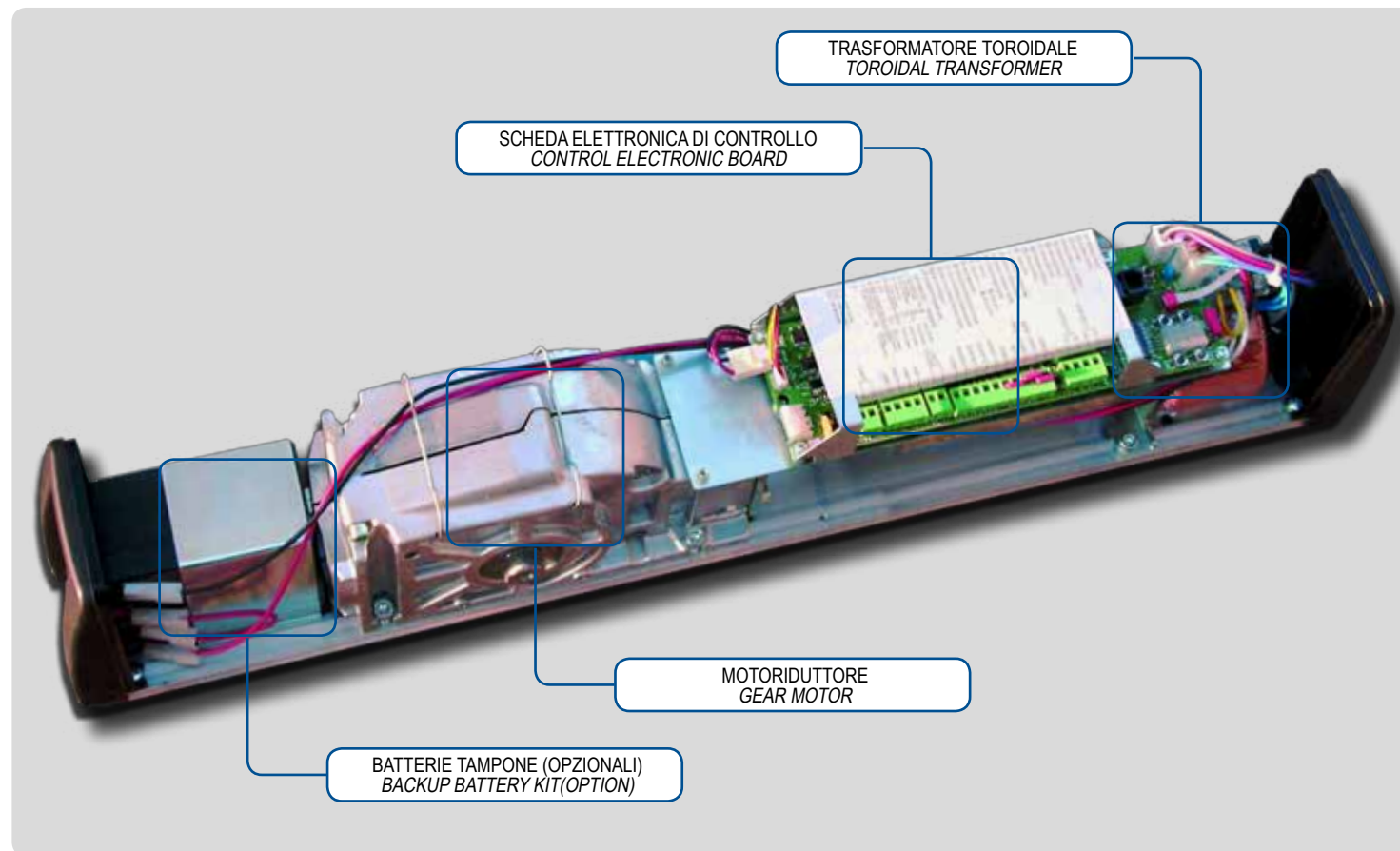

Apertura e chiusura a motore.

Adatto ad ogni tipo di ingresso, versatile e potente, batterie opzionali.
Regolazione dei parametri tramite doppio display con pulsanti a bordo scheda, dip-switch o connessione pc.

Opening and closing by motor.

For any kind of entrance, powerful and flexible, power batteries kit in option.
Parameters adjustment with double display with push buttons on control board, dip-switches or pc interface.

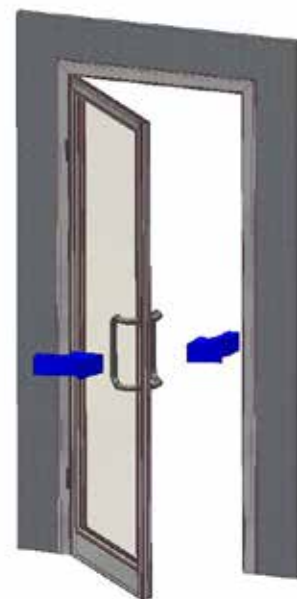

CARATTERISTICHE TECNICHE PROSWING M
TECHNICAL FEATURES PROSWING M

ALIMENTAZIONE POWER SUPPLY	230V ac 50/60 Hz
POTENZA NOMINALE RATED POWER	85 W
ALIMENT. DISPOSIT. ESTERNI POWER EXTERNAL DEVICES	12V DC - 12W MAX.
BATTERIE TAMPONE (OPZIONALE) POWER BATTERY BACKUP (OPTIONAL)	24 V 1.2 Ah
LARGHEZZA ANTA WING WIDTH	700 ÷ 1400 mm
PESO MAX ANTA (vedere grafico) MAX WING PAYLOAD (see chart below)	250 kg
ANGOLO MAX. DI APERTURA MAX OPENING ANGLE	110°
ALIMENTAZIONE ELETTROSERRATURA ELECTRIC LOCK POWER	12/24 Vdc – 15W max
TEMPERATURA ESERCIZIO OPERATING TEMPERATURE	-10°C ÷ +55°C
PESO DELL'AUTOMATISMO 1 ANTA WEIGHT OF AUTOMATISM 1 WING	10,5Kg
DIMENSIONI AUTOMATISMO AUTOMATISM DIMENSIONS	684x130x86 mm
SERVIZIO SERVICE	Continuo Continuous
PROTEZIONE PROTECTION	IP40

CODICE CODE	DESCRIZIONE DESCRIPTION
PF18.02	PROSWING M - Automazione per porta ad anta singola. Apertura e chiusura a motore. PROSWING M - Operator for 1 wing. Opening and closing by motor.

PROSWING R AUTOMATISMO PER PORTE A BATTENTE. SWING DOORS OPERATOR

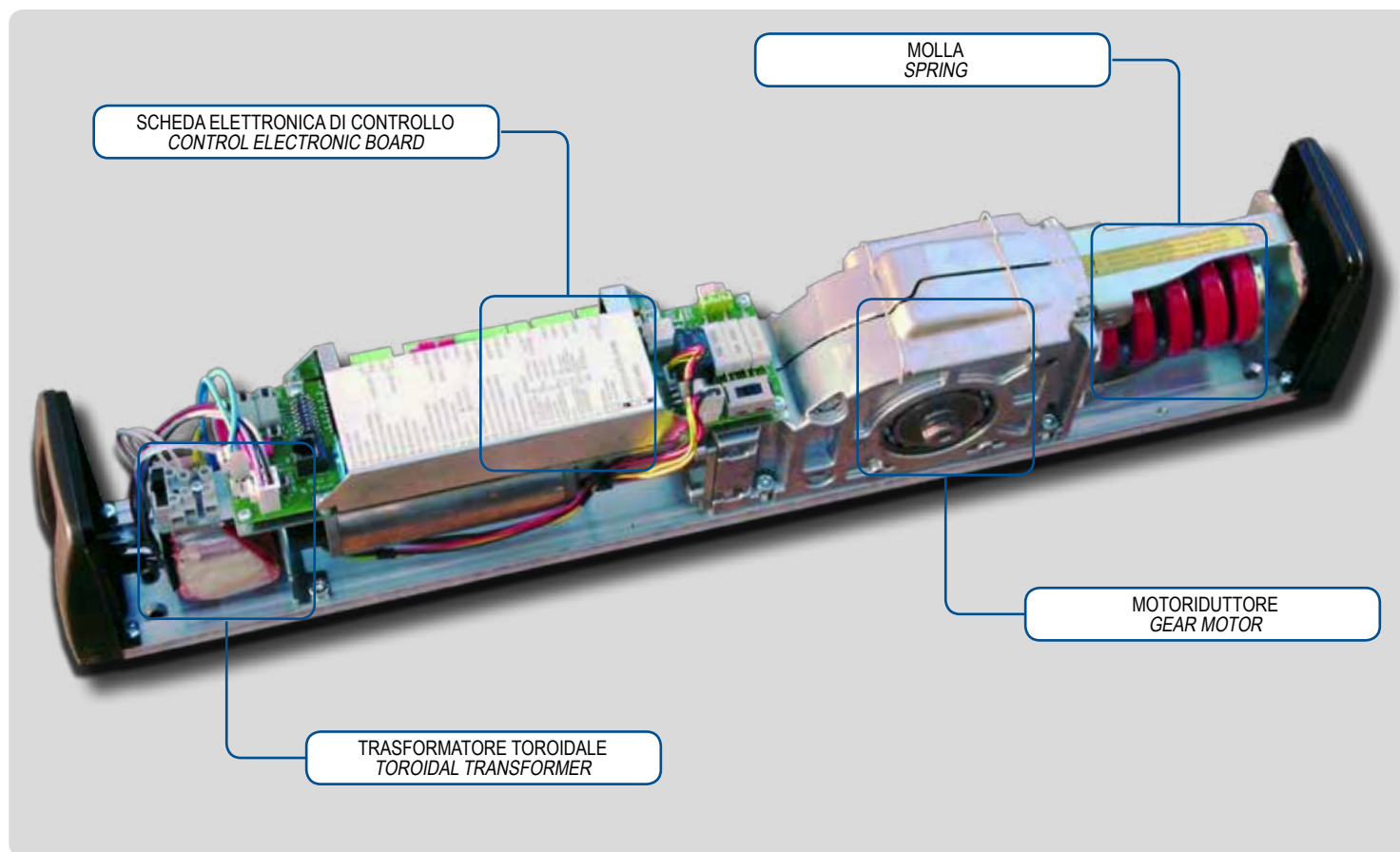

CARATTERISTICHE TECNICHE PROSWING R TECHNICAL FEATURES PROSWING R

ALIMENTAZIONE POWER SUPPLY	230V ac 50/60 Hz
POTENZA NOMINALE RATED POWER	85 W
ALIMENT. DISPOSIT. ESTERNI POWER EXTERNAL DEVICES	12V DC - 12W MAX.
LARGHEZZA ANTA WING WIDTH	700 ÷ 1400 mm
PESO MAX ANTA (vedere grafico) MAX WING PAYLOAD (see chart below)	250 kg
ANGOLO MAX. DI APERTURA MAX OPENING ANGLE	110°
ALIMENTAZIONE ELETTROSERRATURA ELECTRIC LOCK POWER	12/24 Vdc - 15W max
TEMPERATURA ESERCIZIO OPERATING TEMPERATURE	-10°C ÷ +55°C
PESO DELL'AUTOMATISMO 1 ANTA WEIGHT OF AUTOMATISM 1 WING	10,5Kg
DIMENSIONI AUTOMATISMO AUTOMATISM DIMENSIONS	684x130x86 mm
SERVIZIO SERVICE	Continuo Continuous
PROTEZIONE PROTECTION	IP40

Apertura a molla chiusura a motore.

Aprire in caso di mancanza di alimentazione. Permette l'evacuazione di fumo e/o calore, utilizzabile in caso di emergenza. Regolazione dei parametri tramite doppio display con pulsanti a bordo scheda, dip-switch o connessione pc.

Opening by spring, closing by motor.

Invers, it opens without power supply by spring, for ventilation and smoke clearance. This model can be used also in emergency exits. Parameters adjustment with double display with push buttons on control board, dip-switches or pc interface.

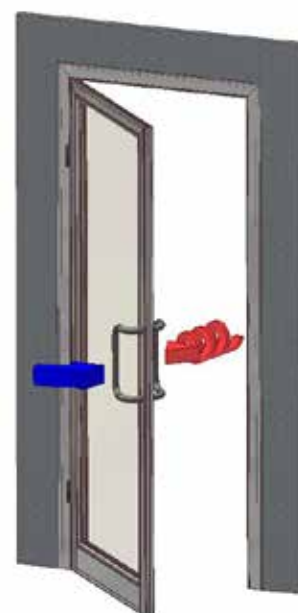
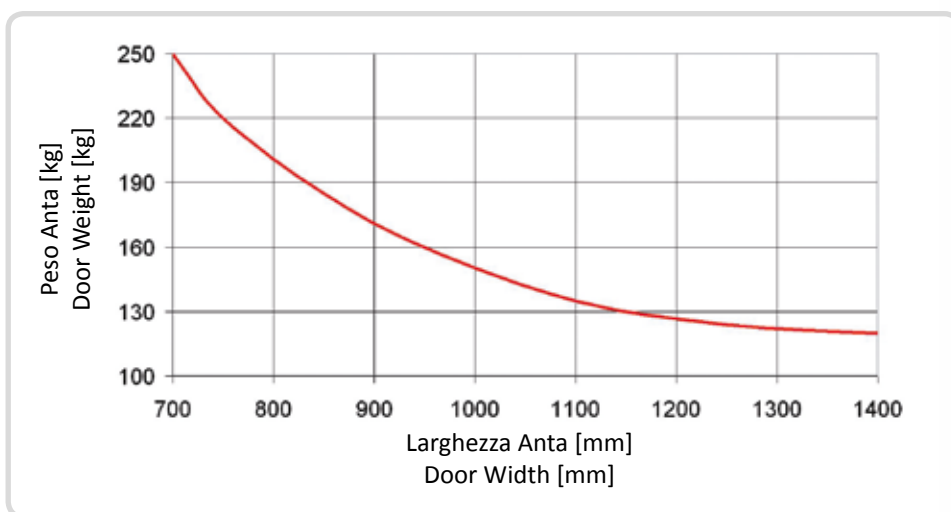

CODICE CODE	DESCRIZIONE DESCRIPTION
PF18.03	PROSWING R - Automatismo per 1 anta. Apertura a molla chiusura a motore. PROSWING R - Operator for 1 wing. Opening by spring, closing by motor..

ATTENZIONE: il Proswing R deve essere sempre abbinato ad un elettromagnete per tenere la porta chiusa. (non fornito)
ATTENTION: it is always necessary to use a maglock system to keep the door in closed position. (not supplied)

PROSWING F AUTOMATISMO PER PORTE A BATTENTE. SWING DOORS OPERATOR

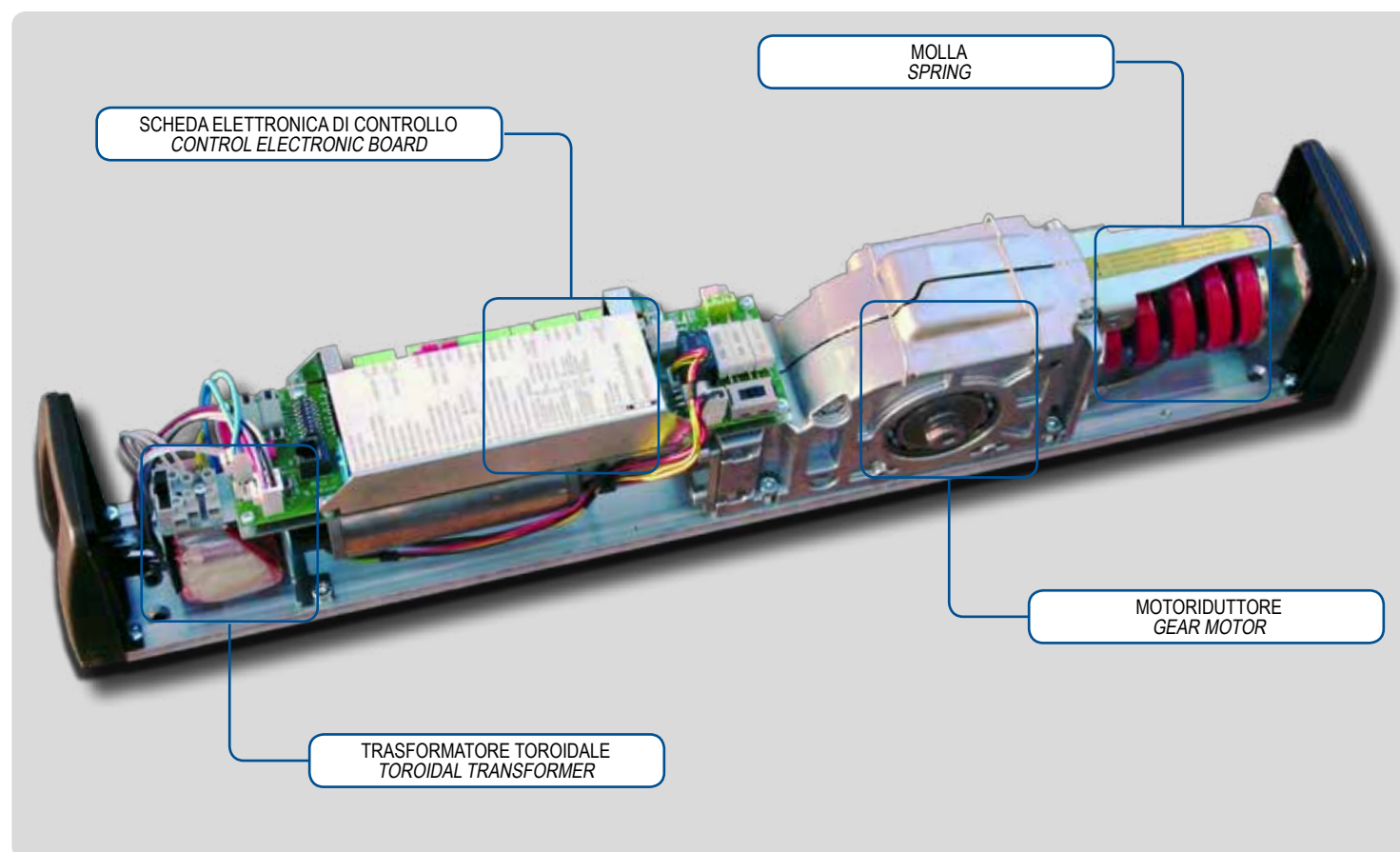

Automatismo con sistema integrato che comanda la chiusura a molla in caso di allarme incendio o fumo.

Indispensabile dove sia richiesta una barriera automatica di protezione contro il fuoco e il fumo, in riferimento alle normative vigenti nei diversi paesi. Regolazione dei parametri tramite doppio display con pulsanti a bordo scheda, dip-switch o connessione pc.

Automatism with integrated system that closes in case of fire/smoke alarm.

Anywhere an automatic barrier for fire and smoke is required, approvals for country specific directives and regulations must be followed. Parameters adjustment with double display with push buttons on control board, dip-switches or pc interface.

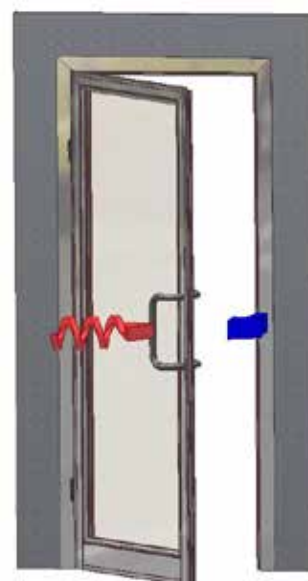
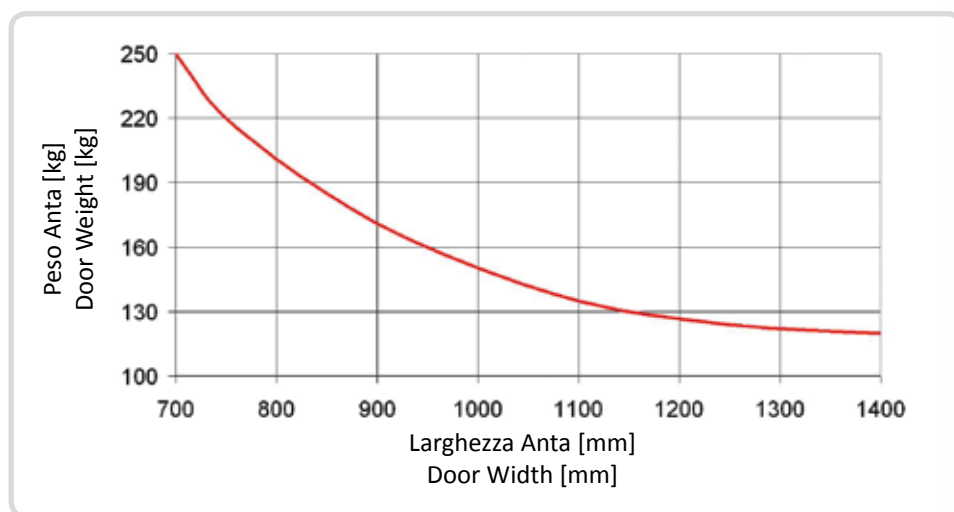

CARATTERISTICHE TECNICHE PROSWING F TECHNICAL FEATURES PROSWING F



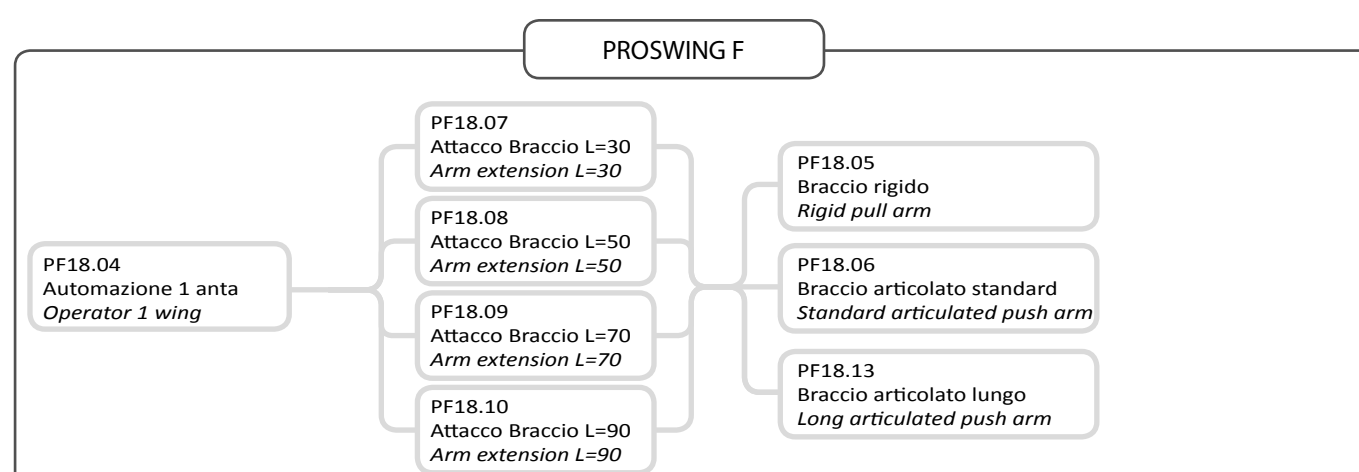
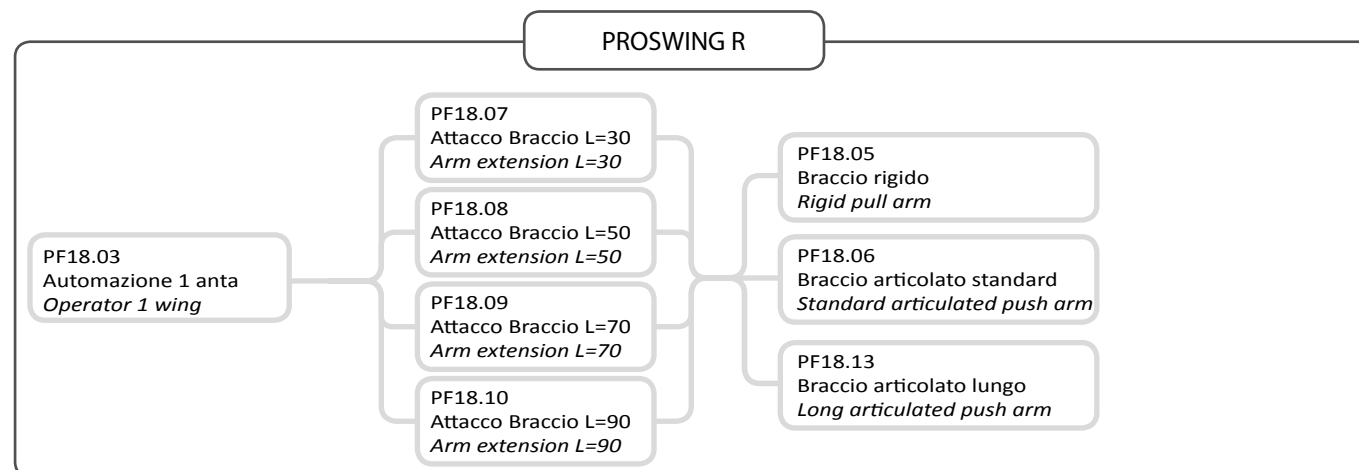
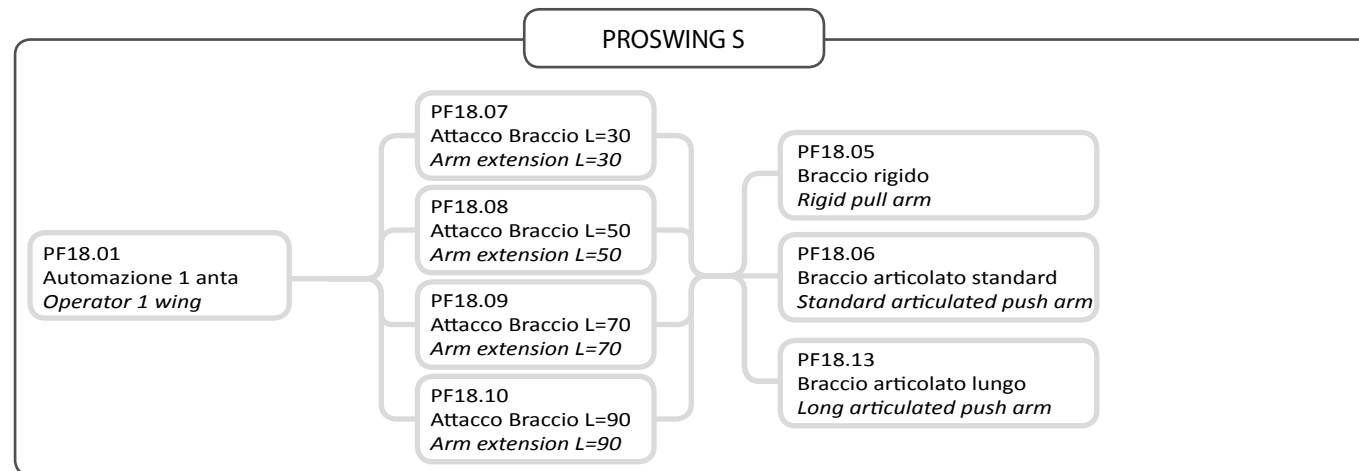
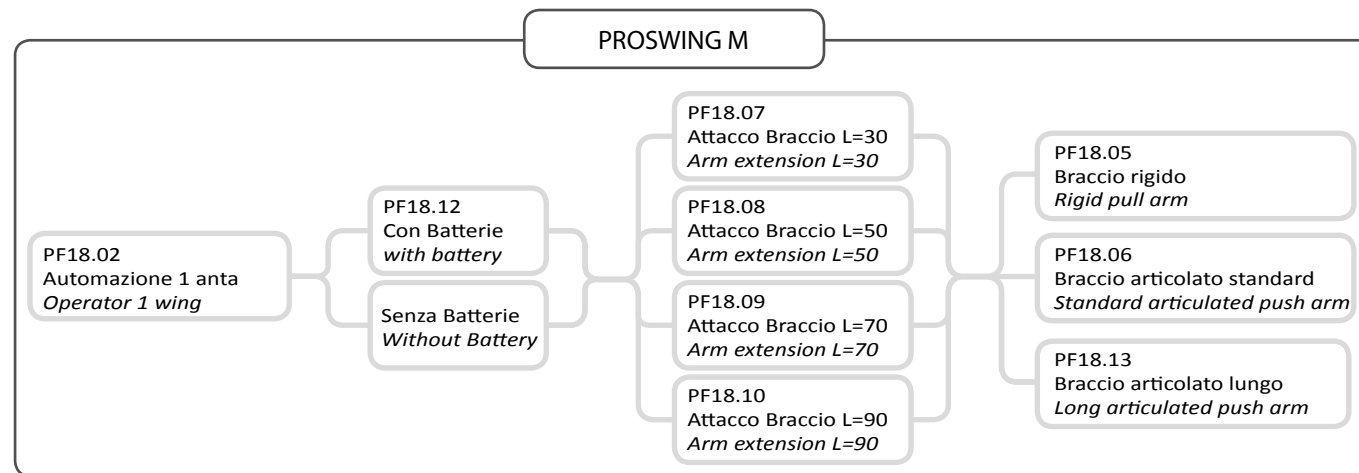

ALIMENTAZIONE POWER SUPPLY	230V ac 50/60 Hz
POTENZA NOMINALE RATED POWER	85 W
ALIMENT. DISPOSIT. ESTERNI POWER EXTERNAL DEVICES	12V DC - 12W MAX.
LARGHEZZA ANTA WING WIDTH	700 ÷ 1400 mm
PESO MAX ANTA (vedere grafico) MAX WING PAYLOAD (see chart below)	250 kg
ANGOLO MAX. DI APERTURA MAX OPENING ANGLE	110°
ALIMENTAZIONE ELETTROSERRATURA ELECTRIC LOCK POWER	12/24 Vdc - 15W max
REGOLAZIONE FORZA MOLLA SPRING TENSION	EN4 : EN6
TEMPERATURA ESERCIZIO OPERATING TEMPERATURE	-10°C ÷ +55°C
PESO DELL'AUTOMATISMO 1 ANTA WEIGHT OF AUTOMATISM 1 WING	11Kg
DIMENSIONI AUTOMATISMO AUTOMATISM DIMENSIONS	684x130x86 mm
SERVIZIO SERVICE	Continuo Continuous
PROTEZIONE PROTECTION	IP40

CODICE CODE	DESCRIZIONE DESCRIPTION
PF18.04	PROSWING F- Automazione per porta ad anta singola. Automatismo con sistema integrato che comanda la chiusura a molla di allarme incendio. <i>PROSWING F - Operator for 1 wing. Automatism with integrated system that closes in case of fire alarm.</i>

GUIDA ALLA SCELTA PROSWING | PROSWING SELECTION GUIDE



BRACCI ED ATTACCHI | ARMS AND EXTENSIONS

ACCESSORI ACCESSORIES	CODICE CODE	DESCRIZIONE DESCRIPTION	M	S	F	R
	PF18.05	Braccio rigido a tirare completo di guida in estruso di alluminio anodizzato argento. Per applicazioni dove l'automazione è installata dallo stesso lato di apertura dell'anta. <i>Rigid Pull Arm complete with aluminum silver anodized sliding guide. Used when the automatism is installed on the opening side of the door.</i>	●	●	●	●
	PF18.06	Braccio articolato a spingere standard, per installazioni dove l'automazione è installata dal lato opposto a quello di apertura dell'anta. <i>Articulated push arm standard. Used when automatism is installed on the opposite side of the door opening.</i>	●	●	●	●
	PF18.13	Braccio articolato a spingere lungo, per installazioni dove l'automazione è installata dal lato opposto a quello di apertura dell'anta. <i>Long articulated push arm. Used when automatism is installed on the opposite side of the door opening.</i>	●	●	●	●
	PF18.07	Attacco braccio L=30 ^(*) . <i>Arm extension L=30^(*).</i>	●	●	●	●
	PF18.08	Attacco braccio L=50 ^(*) . <i>Arm extension L=50^(*).</i>	●	●	●	●
	PF18.09	Attacco braccio L=70 ^(*) . <i>Arm extension L=70^(*).</i>	●	●	●	●
	PF18.10	Attacco braccio L=90 ^(*) . <i>Arm extension L=90^(*).</i>	●	●	●	●

(*) Occorre sempre ordinare un attacco per ogni braccio.
(*) We recommend to order always an extension for each kind of arm.

GUIDA ALLA SCELTA ACCESSORI | ACCESSORIES SELECTION

CODICE CODE	DESCRIZIONE DESCRIPTION	M	S	F	R
PF18.12	Power kit batteria (solo per PROSWING M). <i>Backup battery kit (only for PROSWING M).</i>	●	×	×	×
PF18.14	Prolunga alluminio per Proswing doppio (L=800mm). <i>Cover extension aluminium for double Proswing (L=800mm).</i>	●	●	●	●
PF01.70	Selettore logiche base <i>Basic logics selector</i>	●	●	●	●
PF01.71	Selettore logiche base dotato di blocco di sicurezza a chiave <i>Basic logics selector with key lock</i>	●	●	●	●
PF01.72	Selettore logiche avanzato <i>Advanced logics selector</i>	●	●	●	●
PF01.73	Scatola da incasso per selettore logiche. <i>Built-in box for selector.</i>	●	●	●	●

Per gli accessori disponibili vedere a pag. 117 | For optional accessories see page 117